

NOTICE

AL-W**GE-20-8H

Retour fixe seul en verre securit transparent pour
paroi de douche à l'italienne de 30-70-80-90cm

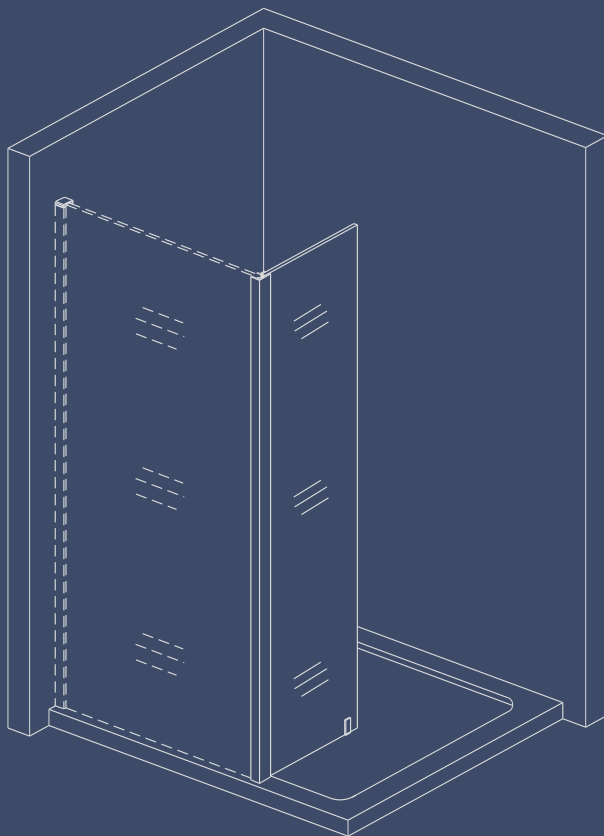

ÉQUIPEMENT DE PROTECTION



PRÉCAUTIONS

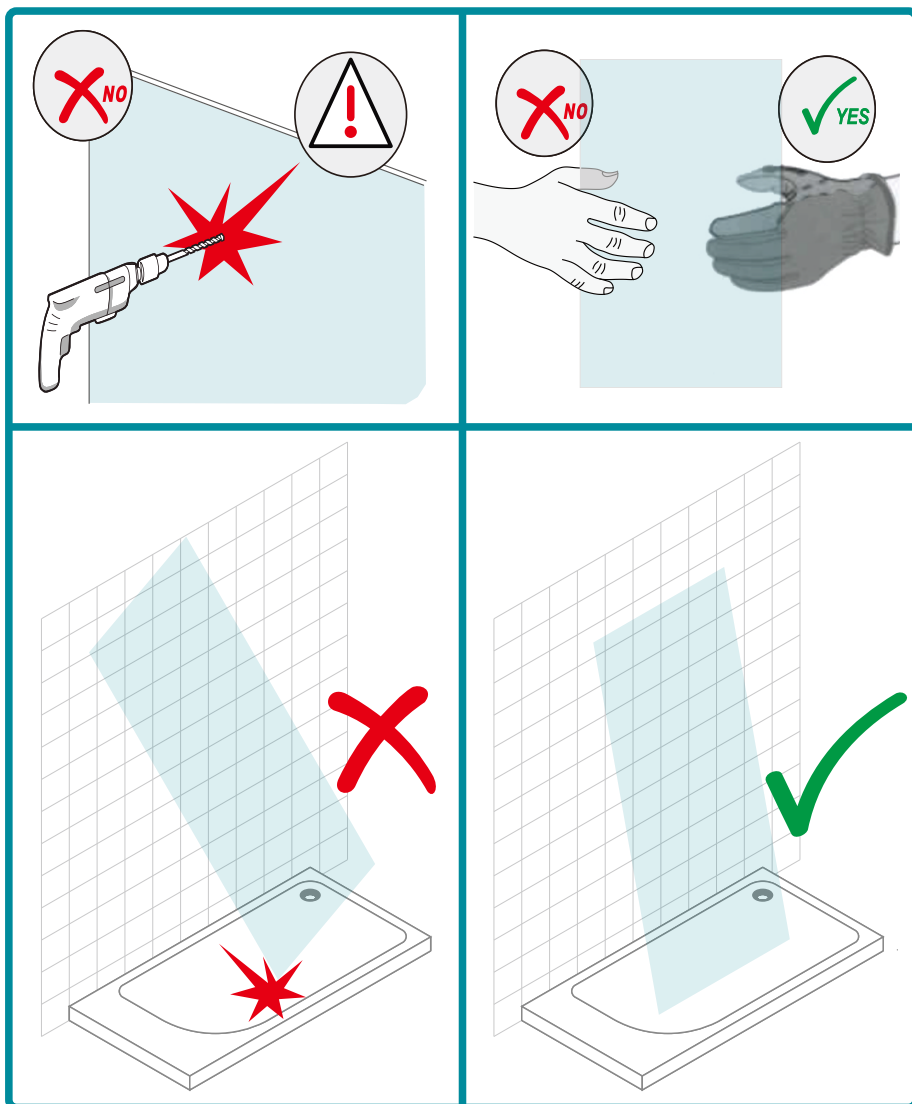

OUTILS NÉCESSAIRES

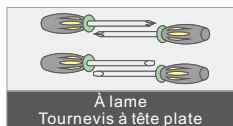
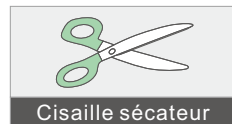
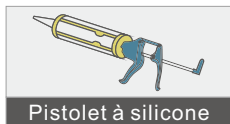
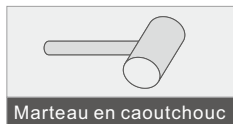
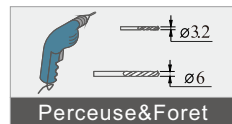
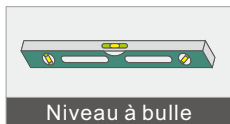
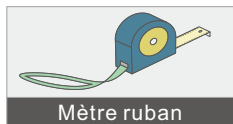

LIST D'ACCESSOIRE



SCHÉMA DU PRODUIT



1

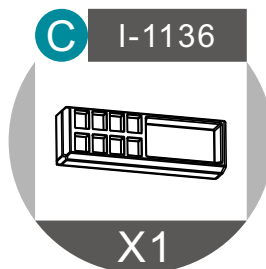
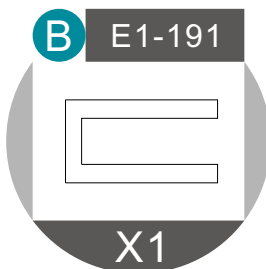
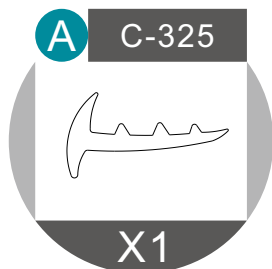
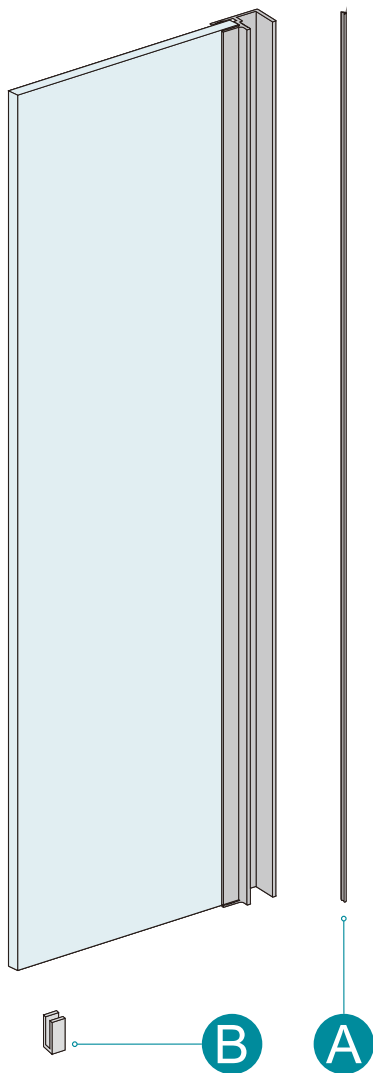
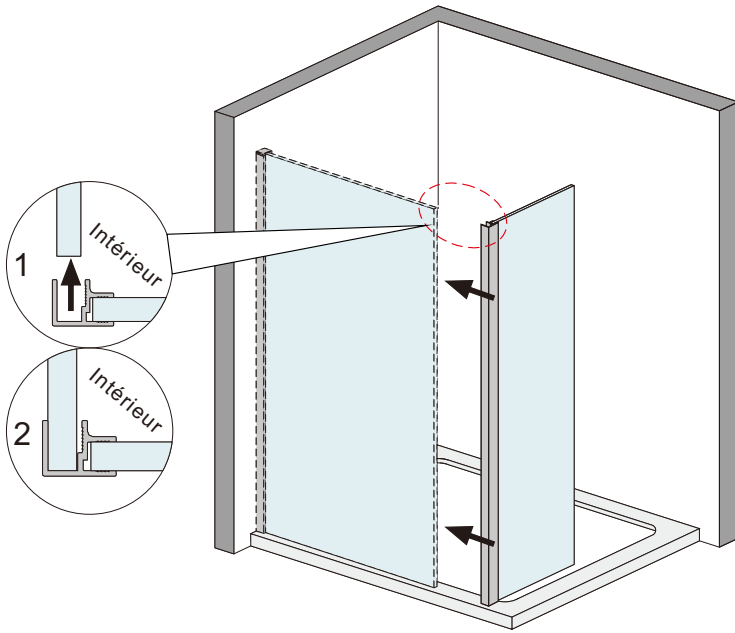

2

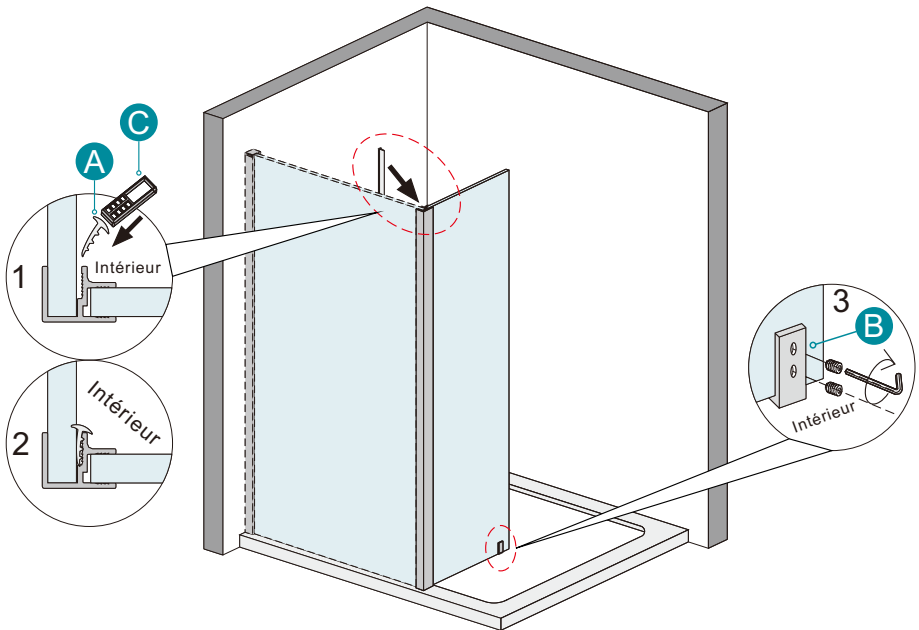

NETTOYAGE & ENTRETIEN

Enlevez les déchets régulièrement afin d'éviter le blocage de la fuite.

En général, vous pouvez nettoyer la paroi de douche avec une serpillière et des détergents doux.

Veillez ne pas nettoyer la paroi de douche avec des détergents forts comme l'alcool, l'essence ou autres nettoyeurs chimiques.

S'il y a des taches sur la paroi, vous pouvez utiliser un calicot avec du dentifrice pour la nettoyer, cependant, vous devrez la rincer avec de l'eau après.

Lorsque vous finissez l'installation et s'il y a du bruit quand vous pivotez la porte, vous pouvez appliquer un peu de lubrifiant sur les rouleaux, les charnières et la glissière.